

## EINHEBELMISCHEINSÄTZE, METALLKOLBEN

GS 0999

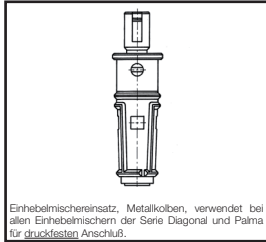

Einhebelmischereinsatz, Metallkolben, verwendet bei allen Einhebelmischern der Serie Diagonal und Palma für druckfesten Anschluß.

GS 0999 E

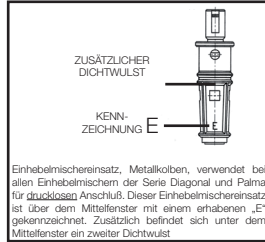

ZUSÄTZLICHER DICHTWULST  
KENNZEICHNUNG E  
Einhebelmischereinsatz, Metallkolben, verwendet bei allen Einhebelmischern der Serie Diagonal und Palma für drucklosen Anschluß. Dieser Einhebelmischereinsatz ist über dem Mittelfenster mit einem erhabenen „E“ gekennzeichnet. Zusätzlich befindet sich unter dem Mittelfenster ein zweiter Dichtwulst.

## VERLÄNGERUNGEN

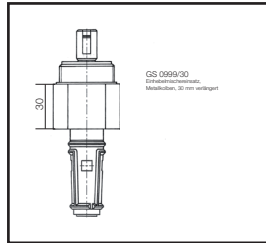

GS 0999/30  
Einhebelmischereinsatz,  
Metallkolben, 30 mm verlängern

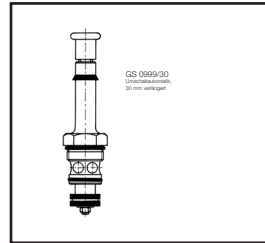

GS 0999/30  
Einhebelmischereinsatz,  
Metallkolben, 30 mm verlängern

### EINSTELLUNG DES DURCHFLUSS BEI ARMATUREN FÜR OFFENE WARMWASSERBEREITER

Vor Erstbenützung ist unbedingt die Durchflußmenge bei voll geöffneter Griffmittelstellung (Mischwasser) einzustellen. Lieferleistung bei höchstem vorkommendem Druck (z.B. bei Nacht):

- bei 5-l-Speichern max. 5l/min Mischwasser
- bei 10-l- und 15-l-Speichern max. 8l/min Mischwasser

Die nachträgliche Verstellung der Wassermenge bzw. Ausstattung mit Perlektise ist nicht zulässig, da durch den entstehenden Staudruck der Speicher platzt.

Gustav Schmiedl Ges.m.b.H. & Co KG, Armaturenfabrik, A-6020 Innsbruck - Austria

Etrichgasse 18a  
Telefon: +43 5 123456 12  
Telefax: +43 5 123456 12 277

E-Mail: office@schmiedl.eu  
Internet: www.schmiedl.eu  
facebook.com/schmiedl.armaturen

## AUS- UND EINBAUANLEITUNG EINHEBELMISCHEREINSATZ

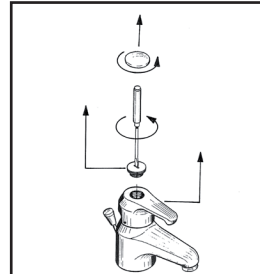

Leitung Absperrn,  
Abdeckkappe (K102-2) und  
Griffbefestigungsschraube (M 12-8)  
abschrauben, Griff abziehen

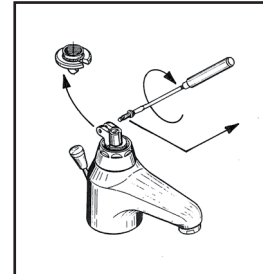

Schraube (SCH 2-12) aufschrauben  
und Mitnehmer (U1M 20-1) abziehen

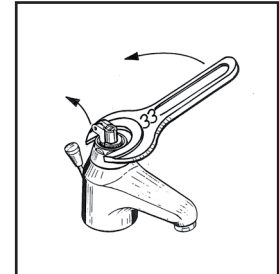

Überwurfmutter (M 1-034)  
aufschrauben und abnehmen

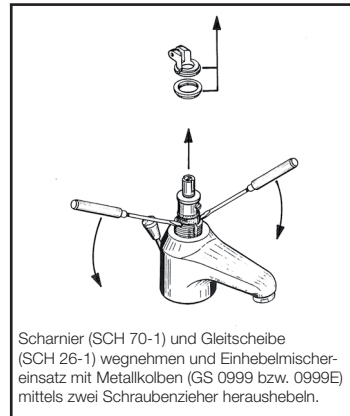

Scharnier (SCH 70-1) und Gleitscheibe  
(SCH 26-1) wegnehmen und Einhebelmischer-  
einsatz mit Metallkolben (GS 0999 bzw. 0999E)  
mittels zwei Schraubenzieher heraushebeln.

Der Zusammenbau erfolgt in umgekehrter Reihenfolge

DER EINHEBELMISCHEREINSATZ SOLL  
NICHT ZERLEGT WERDEN

## INSTRUKTIONEN für Serie DIAGONAL

- Aus- und Einbauanleitung
- Einhebelmischereinsätze
- Verlängerungen
- Durchflußmengen

Technische Änderung vorbehalten  
Bei Beschädigung durch Montagefehler  
erlischt die Garantie

SCHMIEDL  
ARMATUREN

TA 018-102013